

Газоотборный клапан  
для газгольдеров

EAЭС N RU Д-ДЕ.АД75.В.00834  
EAЭС N RU Д-ДЕ.ВЯ01.В.01518

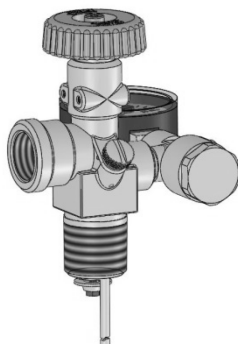

Тип GEA

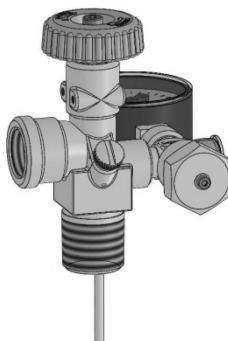

Тип 55 212 или  
Тип 55 213



Тип GEA

**СОДЕРЖАНИЕ**

ОБ ИНСТРУКЦИИ.....	1
УКАЗАНИЯ ПО ТЕХНИКЕ БЕЗОПАСНОСТИ .....	1
ОБЩАЯ ИНФОРМАЦИЯ ОБ ИЗДЕЛИИ .....	2
ПРИМЕНЕНИЕ ПО НАЗНАЧЕНИЮ .....	3
НЕНАДЛЕЖАЩЕЕ ИСПОЛЬЗОВАНИЕ .....	3
КВАЛИФИКАЦИЯ ПОЛЬЗОВАТЕЛЯ .....	3
УСТРОЙСТВО .....	4
ОПИСАНИЕ ФУНКЦИЙ .....	5
МОНТАЖ.....	5
КОНТРОЛЬ ГЕРМЕТИЧНОСТИ .....	7
ВВОД В ЭКСПЛУАТАЦИЮ .....	7
ОБСЛУЖИВАНИЕ .....	7
УСТРАНЕНИЕ НЕИСПРАВНОСТЕЙ .....	9
УХОД .....	9
ЗАМЕНА .....	9
РЕМОНТ.....	9
ВЫВОД ИЗ ЭКСПЛУАТАЦИИ .....	9
УТИЛИЗАЦИЯ.....	10
ТЕХНИЧЕСКИЕ ДАННЫЕ .....	10
СПИСОК ПРИНАДЛЕЖНОСТЕЙ .....	10
ОБОЗНАЧЕНИЕ .....	10
ГАРАНТИЯ.....	10
ТЕХНИЧЕСКИЕ ИЗМЕНЕНИЯ .....	10
ГАРАНТИЙНЫЕ ОБЯЗАТЕЛЬСТВА.....	11

**ОБ ИНСТРУКЦИИ**



- Эта инструкция является частью изделия.
- Для обеспечения надлежащих функций и для сохранения гарантийных обязательств соблюдать инструкцию и передать пользователю.
- Сохранять на протяжении всего периода эксплуатации.
- Дополнительно к этой инструкции примите во внимание национальные законы, нормы и правила.

## УКАЗАНИЯ ПО ТЕХНИКЕ БЕЗОПАСНОСТИ

Для нас крайне важна ваша безопасность и безопасность других. В этих инструкциях по установке и обслуживанию содержится множество важных указаний по технике безопасности.

✓ Прочитайте и соблюдайте все правила техники безопасности и инструкции.



Это предупреждающий символ. Этот символ предупреждает о возможных опасностях, которые могут привести к смертельному исходу или травмам для вас и других пользователей. Необходимо соблюдать все указания по технике безопасности, отмеченные предупреждающим символом, за которым следует слово „ОПАСНОСТЬ“, „ОСТОРОЖНО“ или „ВНИМАНИЕ“. Эти слова означают следующее:

### **▲ ОПАСНО**

означает **опасность для людей с высокой степенью риска.**

→ Возможен **смертельный исход или тяжелые травмы.**

### **▲ ОСТОРОЖНО**

означает **опасность для людей с умеренной степенью риска.**

→ Возможен **смертельный исход или тяжелые травмы.**

### **▲ ВНИМАНИЕ**

означает **опасность для людей с низкой степенью риска.**

→ Возможны **незначительные или средние травмы.**

**УВЕДОМЛЕНИЕ** означает **материальный ущерб.**

→ Оказывает **влияние** на непрерывную работу.

**i**      Обозначает информацию      ✓      Обозначает призыв к действию



### **▲ ОПАСНО**

**Вытекающий сжиженный газ (Категория 1):**

- быстровоспламеняем
- может привести к взрыву
- тяжёлые ожоги при прямом контакте с кожей
- ✓ Соединения регулярно проверять на герметичность!
- ✓ При появлении запаха газа и негерметичности немедленный вывод установки из эксплуатации!
- ✓ Источники воспламенения и электрические приборы держать вне зоны досягаемости!
- ✓ Соблюдать соответствующие законы и предписания!

## ОБЩАЯ ИНФОРМАЦИЯ ОБ ИЗДЕЛИИ

Газоотборный клапан предназначен для открывания или блокировки подачи газа к подсоединенным потребителям. На газоотборном клапане располагается предохранительный манометр со шкалой 0–25 бар для индикации рабочего давления в газгольдере. К патрубку для контроля с колпачком можно подключить контрольный манометр для индикации давления при проверке газгольдера. К выходному разъему IG POL с помощью накидного винта POL можно присоединять регулятор давления.

**ПРИМЕНЕНИЕ ПО НАЗНАЧЕНИЮ****Рабочие среды**

- Сжиженный газ (паровая фаза)



**Перечень рабочих сред** с данными обозначения, норм и страны применения Вы можете найти в интернете по ссылке [www.gok-online.de/de/downloads/technische-dokumentation](http://www.gok-online.de/de/downloads/technische-dokumentation).

**Место монтажа**

- для монтажа на ёмкости газа
- для применения в помещениях, а также вне помещений с защитными сооружениями от неблагоприятных погодных условий (напр. горловина)

**НЕНАДЛЕЖАЩЕЕ ИСПОЛЬЗОВАНИЕ**

Любое использование, которое выходит за рамки использования по назначению: **никогда:**

- например, использование с другими средами, давлениями
- использование газов в жидкой фазе
- изменение изделия или деталей изделия
- монтаж в ёмкости, которые под давлением или не нейтролизованы
- использование на внешней территории не защищенной от непогоды
- Использование при окружающей температуре отличной от: см **ТЕХНИЧЕСКИЕ ДАННЫЕ**
- Эксплуатация со свободным выходным разъемом или патрубком для контроля

**КВАЛИФИКАЦИЯ ПОЛЬЗОВАТЕЛЯ**

Установка данного изделия должна производиться только квалифицированным персоналом. Это персонал, который знаком с установкой, монтажом, вводом в работу, эксплуатацией и техническим обслуживанием данного изделия.

«Управление технологическим оборудованием и устройствами, которые требуют мониторинга, должны осуществлять лица, достигшие 18-летнего возраста, физически пригодные и имеющие необходимые навыки или обученные компетентным лицом. Рекомендуется проводить инструктаж на регулярной основе не реже 1 раз в год».

### УСТРОЙСТВО

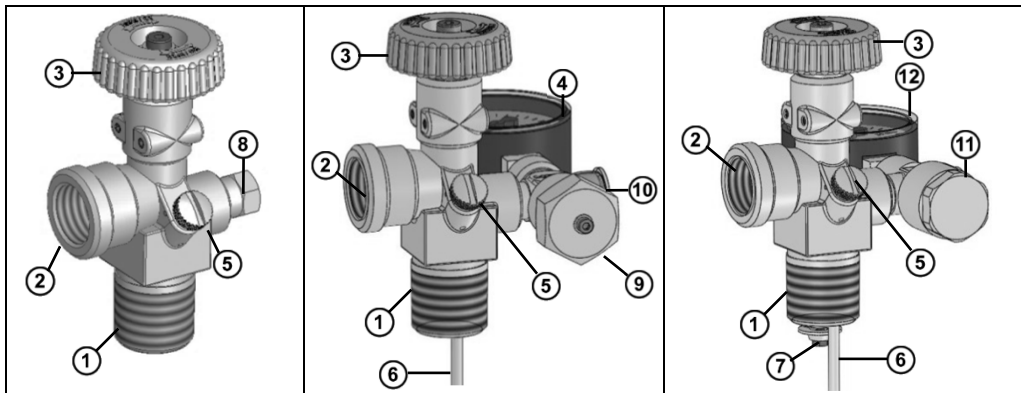

- ① Входной разъем AG 3/4 NPT
- ② Выходной разъем IG POL
- ③ Газоотборный клапан с маховичком
- ④ В качестве опции предохранительный манометр с диапазоном измерения 0–25 бар, неблокируемый (отметка на 12,1 или 15,6 бар)
- ⑤ Клапан мерной трубки ⑥
- ⑥ В качестве опции мерная трубка
- ⑦ В качестве опции предохранение от разрыва трубы

- ⑧ Заглушка
- ⑨ Патрубок для контроля с колпачковой гайкой
- ⑩ Запорное устройство с пластмассовым колпачком для проверки емкости
- ⑪ Патрубок для контроля со сгонной гайкой
- ⑫ В качестве опции предохранительный манометр с диапазоном измерения 0–25 бар, блокируемый (отметка на 12,1 или 15,6 бар)

Процесс заполнения можно контролировать через **клапан мерной трубки ⑤**. Подача газа может открываться или блокироваться **газоотборным клапаном ③** с ручным управлением. К **патрубку для контроля ⑨** и **⑪** можно присоединить контрольный манометр, с помощью которого при проверке герметичности емкости измеряется давление. Установленный **предохранительный манометр ④** и **⑫** постоянно отображает давление в емкости.

**Предохранение от разрыва трубы ⑦** закрывается, если расход сжиженного газа > 48 кг/ч (в газообразном виде). Сохраняется минимальный остаточный поток. Предохранение открывается только в том случае, если с помощью маховичка на газоотборном клапане **③** ненадолго перекрыть ручную подачу газа.



Согласно памятке VdTÜV 100 часть 1 (EN 60309-2) газоотборные клапаны без защиты от перелива **не** предназначены для применения в Германии!

### ОПИСАНИЕ ФУНКЦИЙ

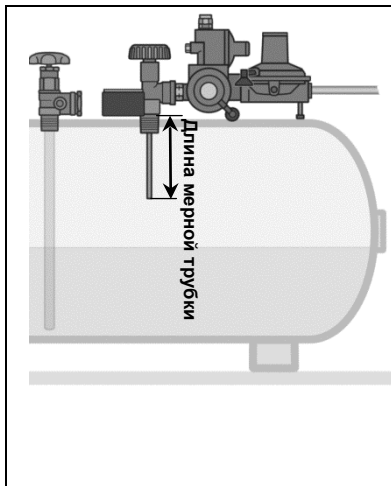

Для замера наивысшего уровня перед монтажом **газоотборного клапана** ③ в газгольдер в газоотборный клапан необходимо ввинтить **мерную трубку** ⑥. Длину мерной трубки необходимо отрегулировать в соответствии с максимально допустимой высотой уровня заполнения — «наивысшим уровнем» — в емкости сжиженного газа! См. документацию для емкости сжиженного газа.

§ Соблюдайте действующие национальные предписания по монтажу установок сжиженного газа.

Для крепления мерной трубки в разьеме ① корпуса имеется внутренняя резьба. После завинчивания резьбовое соединение следует фиксировать отверждающимся уплотняющим средством.

### МОНТАЖ

Перед монтажом необходимо проверить регулятор давления на транспортные повреждения и комплектность.

**МОНТАЖ должен производиться специализированным предприятием!**

См. КВАЛИФИКАЦИЯ ПОЛЬЗОВАТЕЛЯ!

Условием безупречного функционирования установки является правильное выполнение монтажа при соблюдении действующих технических правил по планированию, строительству и эксплуатации всей установки.

#### ⚠ ВНИМАНИЕ



Опасность травмирования из-за выдуваемой металлической стружки! Металлическая стружка может повредить Ваши глаза.

✓ Носить защитные очки!

#### УВЕДОМЛЕНИЕ Нарушение работы из-за остатков!

Надлежащее функционирование не обеспечивается.

✓ Провести визуальный контроль на возможную металлическую стружку или другие остатки в соединениях!

✓ Металлическую стружку или другие остатки обязательно удалить выдуванием!

#### УВЕДОМЛЕНИЕ

Монтаж следует проводить только с использованием подходящего инструмента.

При использовании болтовых соединений всегда придерживайте соединительный штуцер с помощью второго ключа.

**Запрещается использовать неподходящие инструменты, например цанги!**

#### УВЕДОМЛЕНИЕ Повреждение регулятора давления из-за неправильного направления монтажа!

При этом не гарантируется его надлежащая работа.

✓ Соблюдайте направление монтажа (оно показано стрелкой ➡ на корпусе)!

## Винтовые соединения

**▲ ОСТОРОЖНО** Опасность взрыва, пожара и удушения из-за негерметичности соединений!

Перекручивание изделия может привести к выходу газа.

- ✓ Изделие после монтажа и подзатяжки винтовых соединений более не перекручивать!
- ✓ Подзатяжка винтовых соединений только в состоянии полностью свободным от давления!



Монтаж выполняйте только в нейтрализованном газгольdere, в котором сброшено давление!

## Указания по монтажу для подключений

- Монтаж выполняется исключительно с помощью гаечного ключа с открытым зевом или специальных принадлежностей.
  - Входной разъем ① AG 3/4 NPT для газгольдера SW 27
  - Разъем ④ предохранительного манометра IG 1/4 SW 14
  - Патрубок для контроля ⑦ AG M20 x 1,5 SW 24 (27, неблокируемый)
  - При подключении предохранительного манометра или патрубка для контроля максимальный момент затяжки не должен превышать 25 Нм.
- Запрещается использовать газовый ключ.
- Затем, перед вводом в эксплуатацию газгольдера/установки сжиженного газа следует проверить техническую герметичность подключений. Только при соблюдении требований, предъявляемых к технической герметичности, можно разрешить ввод газгольдера в эксплуатацию.

## Подключение AG 3/4 NPT для газгольдера ①

Не допускайте попадания консистентной смазки и загрязнений на предусмотренный сварной раструб газгольдера и наружную резьбу газоотборного клапана.

Нанесите на наружную резьбу газоотборного клапана уплотняющее средство. При использовании ленты из политетрафторэтилена необходимо проследить, чтобы она перекрывала первый нижний виток резьбы. Следует отказаться от нанесения дополнительных смазок, чтобы обеспечить металлическое уплотнение трубной резьбы NPT.

Рукой, не затягивая, вверните корпус газоотборного клапана во втулку на газгольдере.

Газоотборный клапан ввинчивается только по часовой стрелке (исключительно в направлении закручивания) и затягивается с моментом затяжки 120 Нм. При этом разъем POL на арматуре выравнивается соосно оси емкости. Не превышайте максимальный момент затяжки 160 Нм!

## Разъем IG POL ② для регулятора давления с накидным винтом POL

- При подключении регулятора давления следует соблюдать инструкцию производителя по монтажу.
- Для технически правильной установки рекомендуется момент затяжки 40–60 Нм. Запрещается превышать максимальный момент затяжки 80 Нм.



**УВЕДОМЛЕНИЕ** Все присоединения подводных магистралей должны быть герметично закрыты специальными заглушками, чтобы избежать выход газа.

## КОНТРОЛЬ ГЕРМЕТИЧНОСТИ



### ⚠ ОСТОРОЖНО

#### Опасность ожогов или пожара!

Тяжёлые ожоги кожи или повреждения имущества.

- ✓ Не применять открытого пламени для проверок!

Необходимо произвести контроль герметичности установки сжиженного газа перед первым вводом в эксплуатацию в ходе работ по проверке и техническому обслуживанию, после значительных изменений и ремонта.

§ Соблюдайте действующие национальные предписания по монтажу установок сжиженного газа.

## ВВОД В ЭКСПЛУАТАЦИЮ

После МОНТАЖА И успешного КОНТРОЛЯ ГЕРМЕТИЧНОСТИ изделие сразу же готово к эксплуатации.

## ОБСЛУЖИВАНИЕ



- Используйте изделие только после внимательного изучения инструкции по монтажу и эксплуатации.
- В целях безопасной эксплуатации соблюдайте все указания по технике безопасности, изложенные в настоящей инструкции по монтажу и эксплуатации.
- Будьте внимательны по отношению к окружающим вас лицам.

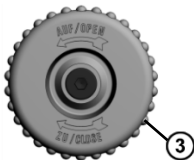

### Газоотборный клапан ③:

Подача газа на подключенный регулятор давления открывается или блокируется поворотом маховичка до упора в направлении стрелки ОТКР./OPEN или ЗАКР./CLOSE. При вводе в эксплуатацию поворачивайте маховичок медленно, иначе может сработать предохранение от разрыва трубы ⑦.

### В качестве опции: предохранение от разрыва трубы ⑦

Если предохранение от разрыва трубы остановило поток сжиженного газа, приведите маховичок ③ в положение ЗАКР./CLOSE. Примерно через 10 секунд медленно верните маховичок в положение ОТКР./OPEN. Если сделать это быстро, то из-за кратковременного резкого повышения расхода сжиженного газа предохранение от разрыва трубы может снова закрыться. Объем сжиженного газа для всех потребителей должен быть всегда меньше расхода сжиженного газа 48 кг/ч!

**Заглушка ⑧:** В стандартном исполнении на газоотборном клапане установлена заглушка. Резьбовое соединение 1/4" NPT уплотнено лентой из политетрафторэтилена согласно стандарту EN 751-3. Во время эксплуатации установки сжиженного газа запрещается отсоединять заглушку, поскольку в газгольдере существует избыточное рабочее давление. В случае дооснащения узлов, выполняемого клиентом, например, при установке манометра, узлы должны иметь наружную резьбу 1/4" NPT. Монтаж следует выполнять, как описано в разделе «Монтаж подключения ①».



Монтаж выполняйте только в нейтрализованном газгольдере, в котором сброшено давление!

Момент затяжки: 25 Нм.

Минимальный диаметр размещенного на корпусе патрубка для вытекающего сжиженного газа составляет 1,5 мм.

### Клапан мерной трубки ⑤ в сочетании с мерной трубкой ⑥

Клапан мерной трубки позволяет контролировать уровень после завершения процесса заполнения. Для этого клапан мерной трубки открывается поворотом влево, и сжиженный газ сможет выходить только в газообразной фазе. Если во время процесса заполнения выходит жидкая фаза — «белый туман», то заполнение следует немедленно прекратить. Максимально допустимая высота уровня заполнения достигнута. После этого клапан мерной трубки следует снова закрыть.

### В качестве опции: предохранительный манометр ④ и ⑫

Допустимое избыточное рабочее давление отмечено на шкале красной riskой. Выполнять замену **предохранительного манометра ④** можно только после того, как в установке сжиженного газа будет сброшено давление. **Предохранительный манометр ⑫** можно заменять, когда емкость находится под давлением. Для этого необходимо закрыть запорное устройство ⑩ с помощью отвертки.

### В качестве опции: патрубок для контроля с колпачковой гайкой ⑨ и ⑪ для проверки герметичности

К патрубку для контроля можно присоединить контрольный манометр, с помощью которого при проверке герметичности емкости измеряется давление. Колпачковые гайки ⑨ и ⑪ и запорное устройство ⑩ используются только в том случае, если требуется проверить герметичность. Для других ими не следует пользоваться.

 Перед отвинчиванием колпачковых гаек ⑨ и ⑪ (на рисунке не показаны) проверьте, закрыто ли запорное устройство ⑩ — оно должно быть завинчено усилием руки!

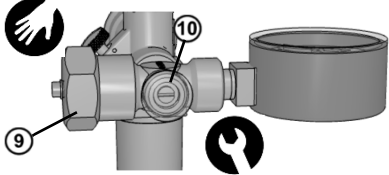
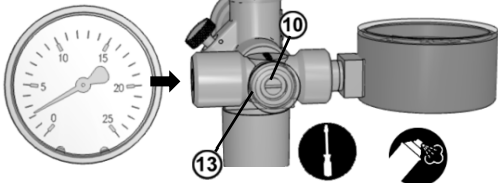
	
<p>1. На патрубке для контроля емкости ослабьте колпачковую гайку ⑨ и ⑪. Разъем имеет резьбу М 20 x 1,5. При отвинчивании колпачковой гайки ⑨ и ⑪ корпус патрубка для контроля необходимо удерживать гаечным ключом с открытым зевом SW 17, чтобы он не открутился.</p>	<p>2. Подключите, например, контрольный манометр и откройте запорное устройство ⑩ и ⑬ отверткой (предварительно снимите пластмассовый колпачок). Выполните проверку герметичности. Затем снова закройте запорное устройство ⑩, снимите контрольный манометр, заверните и затяните усилием руки колпачковую гайку ⑨ и ⑪ на патрубке для контроля. Проверьте герметичность всех подключений!</p>



## УСТРАНЕНИЕ НЕИСПРАВНОСТЕЙ

Причина неисправности	Мероприятия
Отсутствует поток газа	<ul style="list-style-type: none"> <li>→ Откройте вентиль газового баллона или запорную арматуру.</li> <li>→ Неисправный регулятор давления, замените.</li> </ul>
 Запах газа <b>При утечке сжиженный газ является чрезвычайно легковоспламеняющимся!</b> Может привести к взрыву.	<ul style="list-style-type: none"> <li>→ Прекройте подачу газа!</li> <li>→ Не нажимайте электрические выключатели!</li> <li>→ Не звоните по телефону внутри здания!</li> <li>→ Хорошо проветрите помещение!</li> <li>→ Прекратите эксплуатацию установки сжиженного газа!</li> <li>→ Обратитесь на специализированное предприятие!</li> </ul>
Манометр показывает неправильные значения или не работает	Предохранительные манометры ④ и ⑫ повреждены <ul style="list-style-type: none"> <li>→ ④ Тип 55 212 хх и тип 55 213 хх: выполнять замену можно только при отсутствии давления в установке сжиженного газа.</li> <li>→ ⑫ Тип GAE 55 204 хх можно заменять в емкости под давлением, для этого необходимо закрыть запорное устройство ⑩ отверткой.</li> </ul>

## УХОД

При правильном монтаже и надлежащей эксплуатации изделие не требует ухода.

## ЗАМЕНА

При обнаружении износа или повреждений продукта или его деталей, он должен быть заменен.

После замены изделия соблюдать шаги МОНТАЖ, КОНТРОЛЬ ГЕРМЕТИЧНОСТИ и ПУСКОНАЛАДКА.



Выполнять замену предохранительного манометра или патрубка для контроля разрешается только в нейтрализованном газгольдере, в котором сброшено давление!

- В случае замены предохранительного манометра или патрубка для контроля максимальный момент затяжки не должен превышать значение 25 Нм.
- При замене уплотнение необходимо заменить на новую медную прокладку, номер для заказа 53 045 00, для резьбового штуцера G 1/4.

## РЕМОНТ

Если меры, описанные в гл. УСТРАНЕНИЕ ОШИБКИ и ТЕХНИЧЕСКОЕ ОБСЛУЖИВАНИЕ не приводят к надлежащему повторному ВВОДУ В ЭКСПЛУАТАЦИЮ и нет ошибки в расчёте, то прибор необходимо отправить к изготовителю.

Несанкционированные действия приводят к утрате гарантии.

## ВЫВОД ИЗ ЭКСПЛУАТАЦИИ

Закрыть вентиль ёмкости и запорную арматуру потребляющего оборудования. При не использовании установки все вентили держать закрытыми.

### УТИЛИЗАЦИЯ



Для защиты окружающей среды наши изделия не могут утилизироваться вместе с домашним мусором.

Продукция утилизируется на специальных сборных пунктах.

### ТЕХНИЧЕСКИЕ ДАННЫЕ

Максимально допустимое давление	PS 25 бар
Температура окружающей среды	-30 °С до +70 °С
Материал корпуса	Латунь CW617N
номинальная ширина	отбор газа
Манометр ④ ⑫	от 0 до 25,0 бар (маркировка при 12,1 / 15,6 бар)
аварийный клапан трубопровода ⑦	количество, приводящее к закрыванию 48 ± 8 kg/h

### СПИСОК ПРИНАДЛЕЖНОСТЕЙ

Обозначение	Зак.-№
Заглушка POL PS 25 бар, материал: пластмасса	50 168 00
Заглушка POL PS 25 бар, материал: латунь	50 169 00
Радиальный манометр, 0 до 25 бар, Ø 50 мм, AG G 1/4 В	53 004 14
Уплотнение для манометра G 1/4 медь	53 045 00

### ОБОЗНАЧЕНИЕ

Маркировка	Значение	Разъяснение
CW617N	Материал	Латунь CuZn40Pb2
PS 25 bar	Номинальное давление	Допустимое избыточное давление ёмкости 25 бар
3/4 NPT	Присоединение ①	NPT-внешняя резьба
z.B: PL315	Длина пеленгования	здесь: 315 mm
z.B: 09 16	Год изготовления	здесь:: сентябрь 2016
GEA	Тип арматуры отбора газа	с манометром, запирающийся
55 21x-xx	№ заказа	с манометром, не запирающийся
LPG	Рабочие сред	Сжиженный газ

### ГАРАНТИЯ

Мы предоставляем гарантию на работу и герметичность изделия на по закону прописанной период времени. Объем нашей гарантии регулируется согласно § 8 наших условий по поставкам и условиям платежа.



### ТЕХНИЧЕСКИЕ ИЗМЕНЕНИЯ

Все данные в этой инструкции по монтажу и обслуживанию являются результатом проверки изделия и соответствуют современному уровню знаний, а также уровню законодательства и соответствующих норм на дату выпуска.

Мы оставляем за собой право вносить изменения в технические данные, исправлять опечатки и неточности. Все рисунки служат для иллюстративных целей и могут отличаться от действительного исполнения.

**ПОМЕТКА**

### ГАРАНТИЙНЫЕ ОБЯЗАТЕЛЬСТВА

<b>Срок службы</b>	При обычных условиях эксплуатации рекомендуется для того, чтобы обеспечить правильное функционирование установки, менять данную арматуру после истечения 10 лет с даты изготовления.
<b>Гарантийный срок</b>	12 месяцев со дня отгрузки изделия
<b>Рекламация</b>	Вопросы к продукту, оказания помощи при неполадках установки или неисправностях самого продукта выясняются через продавца, у которого был приобретён продукт.
 <p>Regler- und Armaturen-Gesellschaft mbH &amp; Co. KG Obnreiter Straße 2-18, 97340 Marktbreit</p>	Дата изготовления: _____ (списать с типовой таблички)  Контроль качества 
Монтаж оборудования, поставляемого фирмой GOK REGLER-und Armaturen GmbH&Co.KG, Marktbreit – Germany, должен быть произведен специализированной организацией имеющей допуск на проведение таких работ.	
Наименование и адрес предприятия Продавца  _____ _____ _____  Дата продажи « ____ » _____ 20__ г.  _____ / _____ / подпись Ф.И.О.	Наименование и адрес монтажной специализированной организации  _____ _____ _____  Дата введения в эксплуатацию « ____ » _____ 20__ г.  _____ / _____ / подпись Ф.И.О. М,П,